



PL

EN

INSTRUKCJA OBSŁUGI / OWNER'S MANUAL

663

JEŹDZIK CAT
Activity Ride-On

UWAGA!!!
PROSZĘ UŻYWAĆ OSTROŻNIE.
TYLKO DLA DZIECI PONIŻEJ 25 KG.
ATTENTION!!!
PLEASE USE WITH CAUTION.
FOR CHILDREN UNDER 25 KG ONLY.

**WARNING**

**ADULT ASSEMBLY
REQUEST.**



©2022 Caterpillar. CAT, CATERPILLAR, and their design and marks are registered trademarks of Caterpillar Inc. Ningbo Prince Toys Co., Ltd., a licensee of Caterpillar Inc.

PL Przeczytaj wszystkie instrukcje przed montażem i użytkowaniem jeździka. Zachowaj instrukcję do wykorzystania w przyszłości. Dziecko może zostać zranione, jeśli nie zastosujesz się do tych instrukcji.









WAŻNE! ZACHOWAJ DO WYKORZYSTANIA W PRZYSZŁOŚCI. OSTRZEŻENIE! MONTAŻ PRZEZ OSOBY DOROSŁE!

EN Read all instructions before assembly and use of the vehicle. Keep instructions for future use. The child may be hurt if you do not follow these instructions.

IMPORTANT! KEEP FOR FUTURE REFERENCE. WARNING! TO BE ASSEMBLED BY AN ADULT!

SPIS CZĘŚCI / COMPONENTS LIST

PL
EN

- | | | | | | |
|---|---|---|---|---|--|
| 1 |  | Dozer 1pc
Spycharka 1 szt | 2 |  | Arm 1pc
Wysięgnik 1 szt |
| 3 |  | steering wheel 1 pc
kierownica 1 szt | 4 |  | seat 1 pc
siedzenie 1 szt |
| 5 |  | body 1 pc
korpus 1 szt | 6 |  | Tool 1pc
Narzędzia 1 szt |
| 7 |  | axle 2 pcs
oś 2 szt | 8 |  | screw 5 pcs
śruba 5 szt
(1 część zam.) |
| 9 |  | J-sharped stick 1 pc
drażek w kształcie litery J | | | |

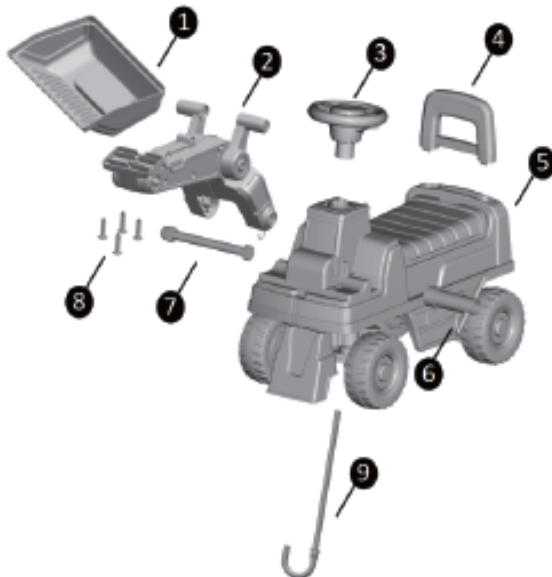

PL Drogi kliencie, dziękujemy za zakup naszego produktu. Przed użyciem zapoznaj się z instrukcją! Informacje w instrukcji są niezbędne dla bezpieczeństwa użytkowania pojazdu! Znajdziesz w niej niezbędne informacje i ostrzeżenia. Przeczytaj dokładnie i stosuj się do zaleceń. Zachowaj instrukcję do wykorzystania w przyszłości! Pojazd przeznaczony jest dla dzieci w wieku 12-36 m-cy. Zabronione jest użytkowanie pojazdu w ruchu publicznym. Dla bezpieczeństwa zawsze należy utrzymywać idealny stan techniczny pojazdu. Przed każdym użyciem sprawdź stan pojazdu. Wszystkie elementy pojazdu muszą być sprawdzone przez osobę dorosłą. Nigdy nie pozostawiaj dziecka bez opieki.

EN Dear customer, thank you for purchasing our product. Read the instructions before use! The information in the manual is essential for the safe use of the vehicle! You will find the necessary information and warnings there. Please read carefully and follow the instructions. Keep this manual for future reference! The vehicle is intended for children aged 12-36 months. It is forbidden to use the vehicle in public traffic. For safety, always keep the vehicle in perfect technical condition. Before each use, check the condition of the vehicle. All vehicle components must be checked by an adult. Never leave your child unattended.

INSTRUKCJA MONTAŻU / INSTALLATION INSTRUCTIONS

ASSEMBLY

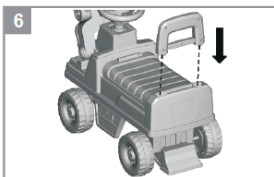
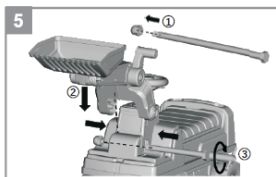
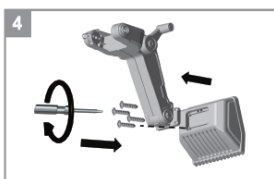
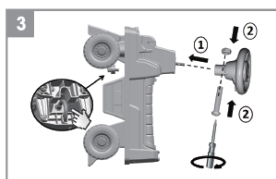
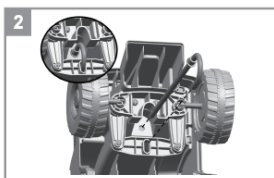
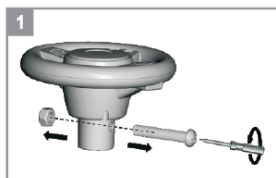

FUNCTION

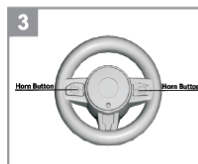
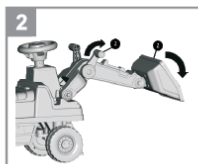
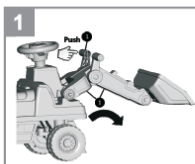

BATTERY CHANGE

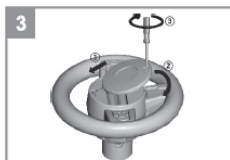
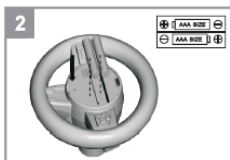
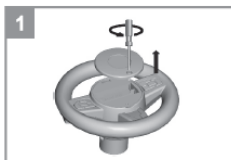

WAŻNE INFORMACJE I OSTRZEŻENIA:

- Pojazd przeznaczony dla dzieci w wieku od 12 do 36 miesięcy. Ze względu na ograniczoną wytrzymałość pojazdu waga dziecka nie powinna przekraczać 25 kg - jeśli dojdzie do przeciążenia pojazdu uszkodzeniu mogą ulec elementy mocujące, obudowa, osie, lub koła pojazdu.
- Podczas zabawy dziecko powinno znajdować się pod opieką osoby dorosłej.
- Nie używać w pobliżu jezdni, samochodów, pochyłości, zbiorników wodnych (rzek, basenów itp.) oraz innych przeszkód - **Nie używać w ruchu ulicznym.**
- Podczas zabawy w pojeździe i jego bezpośrednim otoczeniu może przebywać tylko jedno dziecko.
- Należy stosować środki ochrony indywidualnej (podczas zabawy dziecko powinno być w obuwii).
- Użytkowanie pojazdu niezgodnie z przeznaczeniem może wywołać uszkodzenia i urazy.
- Przed przekazaniem zabawki dziecku regularnie sprawdzaj stan pojazdu (połączenia śrubowe, elementy plastikowe).
- Ze względu na małe elementy montaż wyłącznie przez osobę dorosłą, poza zasięgiem dzieci.
- Opakowania kartonowe oraz foliowe nie są zabawką. W celu zapobiegnięcia uduszeniu lub zadławieniu należy niezwłocznie usunąć je poza zasięg dziecka.
- Pojazd należy utrzymywać w czystości. Czyść miękką gąbką. Nie używaj detergentów.
- Przechowuj pojazd z dala od wilgoci i nadmiernego słońca.
- Instrukcję należy zachować dla informacji lub przekazać je kolejnemu właścicielowi tego pojazdu.

ZABAWKA NA BATERIE

- Baterie włożyć do komory oznaczonej na opakowaniu lub zabawce. W celu włożenia baterii do komory należy odkręcić pokrywę ochronną, a następnie włożyć baterię zgodnie z oznaczeniem biegunowości. Po włożeniu baterii do komory - przykręć pokrywę.
2.W celu wyjęcia baterii z przedziału należy odkręcić pokrywę ochronną, wyjąć baterie a następnie zamknąć pokrywę.
- Baterie nie nadające się do ponownego ładowania nie mogą być ładowane.
- Baterie przewidziane do ładowania mogą być ładowane pod nadzorem osoby dorosłej.
- Baterie przewidziane do ładowania przed ładowaniem należy wyjąć z zabawki.
- Baterie należy wkładać z zachowaniem prawidłowej biegunowości.
- Nie należy mieszać ze sobą różnych typów baterii, oraz baterii nowych i używanych.
- Należy używać baterii zalecanego typu lub równoważnych.
- Wyczerpane baterie należy bezzwłocznie wyjąć z zabawki.
- Nie wolno zwierzać zacisków zasilania.
- W zabawce zastosowano baterie wymienne.
- Zabawki nie można przyłączyć do większej niż zalecana liczba źródeł zasilania.
- Zużyte baterie należy wyrzucić do specjalnie oznakowanych pojemników przeznaczonych do zbierania baterii oraz zużytego drobnego sprzętu elektrycznego i AGD.

WARNING:

- The vehicle is intended for children aged 12 to 36 months. Due to the limited strength of the vehicle, the child's weight should not exceed 25 kg - if the vehicle is overloaded, the mounting elements, housing, axles or wheels of the vehicle may be damaged.
- While playing, the child should be under the supervision of an adult.
- Do not use near roads, cars, slopes, water reservoirs (rivers, pools, etc.) and other obstacles - Do not use in traffic.
- Only one child may stay in the vehicle and its immediate surroundings while playing.
- Use personal protective equipment (while playing, the child should wear shoes).
- Using the vehicle inconsistently with its intended use may cause damage and injuries.
- Before handing over the toy to the child, check the condition of the vehicle regularly (screw connections, plastic parts).
- Due to the small elements, the assembly can only be done by an adult, out of the reach of children.
- Cardboard and foil packages are not a toy. In order to prevent suffocation or choking, they should be immediately removed out of the reach of the child.
- The vehicle must be kept clean. Clean with a soft sponge. Do not use detergents.
- Store the vehicle away from moisture and excessive sun.
- Keep the manual for information or pass it on to the subsequent owner of the vehicle.

BATTERY HANDLING:

- Put the batteries into the compartment marked on the package or the toy. To insert the battery into the compartment, unscrew the protective cover, and then insert the battery according to the polarity markings. After inserting the battery into the compartment - screw the cover.
- In order to remove the batteries from the compartment, unscrew the protective cover, remove the batteries and then close the cover.
- Non-rechargeable batteries cannot be recharged.
- The rechargeable batteries may be charged under adult supervision.
- Batteries intended for charging should be removed from the toy before charging.
- Batteries must be inserted with correct polarity.
- Different types of batteries and new and used batteries should not be mixed together.
- Use the recommended type or equivalent.
- Remove exhausted batteries from the toy without delay.
- It is not allowed to short-circuit the power supply terminals.
- The toy uses replaceable batteries.
- The toy may not be connected to more than the number of power sources recommended.
- Used batteries should be disposed of in specially marked containers intended for collecting batteries and used small electric appliances and household appliances.